



**SZPITALE
TCZEWSKIE SA**

OGŁOSZENIE

Odpowiedzi do zapytań, do postępowania 05/PN/2013

Z dnia: 08-03-2013r.

Nazwa (firma) Zamawiającego

SZPITALE TCZEWSKIE SPÓŁKA AKCYJNA

Adres Zamawiającego

UL. 30 STYCZNIA 57/58, 83-110 TCZEW. TEL. 58.777.66.73, FAX 58.531.38.30, www.szpitaletczewskiesa.pl

Pytanie 1

Pakiet 15, Poz. 1

Czy zamawiający dopuszcza zaoferowanie zestaw do hemodializy w skład, którego wchodzi: cewnik 12Fr, 2 kanałowy z poliuretanu z atraumatyczną końcówką w długościach do wyboru 15cm, 17cm i 20cm, z przewodnikiem wykonanym z nitinolu odpornym na załamania?

Odpowiedź: POSTĘPOWAĆ ZGODNIE ZE SIWZ

Pytanie 2

Pakiet 15, Poz. 2

Czy zamawiający dopuszcza zaoferowanie zestaw do hemodializy w skład, którego wchodzi: cewnik 13Fr, 3 kanałowy z poliuretanu z atraumatyczną końcówką w długościach do wyboru 15cm, 17cm i 20cm, z przewodnikiem wykonanym z nitinolu odpornym na załamania?

Odpowiedź: POSTĘPOWAĆ ZGODNIE ZE SIWZ

Pytanie 3

Pakiet nr 2, poz. 1

Proszę o dopuszczenie przez Zamawiającego strzykawkę insulinowych o rozmiarze 40j.m.

Odpowiedź: POSTĘPOWAĆ ZGODNIE ZE SIWZ

Pytanie 4

Pakiet nr 2, poz. 1

Proszę o dopuszczenie przez Zamawiającego strzykawkę insulinowych z wtopioną igłą, która tak jak igła zdejmowana zapewni sterylność a dodatkowo zapobiegnie przypadkowemu wyczepieniu się igły.

Odpowiedź: POSTĘPOWAĆ ZGODNIE ZE SIWZ

Pytanie 5

Pakiet nr 2, poz. 2

Proszę o dopuszczenie przez Zamawiającego strzykawkę tuberkulinowych z podziałką 0,02ml. co za tym idzie bardziej precyzyjny i dokładny pomiar płynów ze strzykawki przez personel medyczny.

Odpowiedź: ZAMAWIAJĄCY DOPUSZCZA

Pytanie 6

Pakiet nr 2, poz. 4

Czy Zamawiający opisując produkt w pozycji nr 4 wymaga strzykawkę typu perfuzor?

Odpowiedź: POSTĘPOWAĆ ZGODNIE ZE SIWZ

Pytanie 7

Pakiet nr 2, poz. 4

Proszę Zamawiającego o odstąpienie od wymogu aby strzykawki trzyczęściowe 50ml posiadały końcówkę adaptacyjną do urządzeń z portem Luer.

Odpowiedź: POSTĘPOWAĆ ZGODNIE ZE SIWZ

Pytanie 8

Pakiet nr 2, poz. 4

Proszę o dopuszczenie przez Zamawiającego strzykawek bez typu strzykawki na cylindrze. Zamawiający organizując postępowanie w trybie przetargu nieograniczonego zobowiązany jest do bezwzględnie przestrzegania przepisów stanowiących przez polskiego prawodawcę w tym ustawy prawo zamówień publicznych oraz przepisów towarzyszących. Zamawiający opisując przedmiot zamówienia w Pakiecie nr 2, poz. 4, poprzez żądanie umieszczenia typu strzykawki na cylindrze sprawia, że stoi on w sprzeczności z zasadami wolnej konkurencji, które są podstawą i celem organizowania przetargu publicznego. Ustawa wyraźnie mówi: „Przedmiotu zamówienia nie można opisywać w sposób, który mógłby utrudniać uczciwą konkurencję.” (art. 29.2 Ustawy Prawo Zamówień Publicznych) oraz „Zamawiający przygotowuje i przeprowadza postępowanie o udzielenie zamówienia w sposób zapewniający zachowanie uczciwej konkurencji oraz równe traktowanie wykonawców” (art. 7.1 Ustawy Prawo Zamówień Publicznych).

Ponadto wymaganie umieszczenia typu strzykawki bezpośrednio na cylindrze nie ma żadnego merytorycznego uzasadnienia. Do identyfikacji wyrobu przed, w trakcie i po użyciu, wystarczy nazwa producenta na opakowaniu jednostkowym i kartonie zbiorczym. Umieszczanie tak szczegółowych informacji na pojedynczym produktach w żaden sposób nie zwiększa, ani nie zmienia parametrów jakościowych oferowanego przyrzędu, a ma w naszym mniemaniu jedynie skutecznie ograniczyć liczbę oferentów. Pojawia się jednocześnie pytanie, dlaczego Zamawiający kierując się dobrem pacjenta oraz ułatwieniem pracy personelu medycznego, nie wymaga umieszczenia typu na innych produktach chociażby w tym pakiecie a właściwie typu na wszystkich wyrobach medycznych wymaganych w danym przetargu?

W związku z powyższym wnioskuję o odstąpienie od wymogu, aby na bezpośrednio na cylindrze strzykawki znajdował się jej typ.

Odpowiedź: POSTĘPOWAĆ ZGODNIE ZE SIWZ

Pytanie 9

Pakiet nr 4, poz. 1,2

Proszę o odstąpienie przez Zamawiającego od wymogu aby kaniule w pozycji 1 i 2 pochodziły od jednego producenta.

Zamawiający organizując postępowanie w trybie przetargu nieograniczonego zobowiązany jest do bezwzględnie przestrzegania przepisów stanowiących przez polskiego prawodawcę w tym ustawy prawo zamówień publicznych oraz przepisów towarzyszących.

Zamawiający opisując przedmiot zamówienia w Pakiecie nr 4, poprzez żądanie aby kaniule pochodziły od jednego producenta, stoi w sprzeczności z zasadami wolnej konkurencji, które są podstawą i celem organizowania przetargu publicznego. Ustawa wyraźnie mówi: „Przedmiotu zamówienia nie można opisywać w sposób, który mógłby utrudniać uczciwą konkurencję.” (art. 29.2 Ustawy Prawo Zamówień Publicznych) oraz „Zamawiający przygotowuje i przeprowadza postępowanie o udzielenie zamówienia w sposób zapewniający zachowanie uczciwej konkurencji oraz równe traktowanie wykonawców” (art. 7.1 Ustawy Prawo Zamówień Publicznych).

Obecny opis Pakietu nr 4, w którym Zamawiający nie bacząc na ekonomiczne aspekty, odrzuca możliwość zaoferowania przez Wykonawców równoważnych kaniul, o takich samych bądź lepszych cechach jakościowych.

Ponadto wymaganie produktów od jednego producenta nie ma żadnego merytorycznego uzasadnienia. Pytanie: Czy przez to że produkty będą pochodziły od jednego producenta w jakiś sposób zmienią się

parametry jakościowe oferowanego produktu? W naszym mniemaniu Zamawiający ma na celu jedynie skutecznie ograniczyć liczbę oferentów do jednego producenta.

Pojawia się jednocześnie pytanie, dlaczego Zamawiający kierując się dobrem pacjenta oraz ułatwieniem pracy personelu medycznego, nie wymaga aby we wszystkich Pakietach produkty pochodziły od jednego producenta?

W związku z powyższym wnioskuję o odstąpienie od wymogu, aby kaniule w pozycji 1 i 2 pochodziły od jednego producenta.

Odpowiedź: POSTĘPOWAĆ ZGODNIE ZE SIWZ

Pytanie 10

Pytanie do pakietu nr 11 Zestawy do terapii oddechowej typu n CPAP i wentylacji nieinwazyjnej noworodków – kompatybilne z respiratorem BABYLOG .

Prosimy o dopuszczenie odnośnie pozycji nr 4, i 5 czapek które posiadają już w sobie komplet elementów niezbędnych do zamocowania zestawów (złączenie pozycji nr 4 i 5 w jedną).

Odpowiedź: ZAMAWIAJĄCY DOPUSZCZA

Pytanie 11

Paragraf 7 ust 1

Prosimy o wykreślenie zapisu w paragrafie 7 ust 1

Odpowiedź: POSTĘPOWAĆ ZGODNIE ZE SIWZ

Pytanie 12

Paragraf 1 ust 13

Prosimy o uregulowanie kwestii reklamacji w następujący sposób:

„W przypadku stwierdzenia braków ilościowych lub wad jakościowych Zamawiający niezwłocznie powiadomi o tym Dostawcę, który rozpatrzy reklamację dotyczącą:

- braków ilościowych w ciągu 48 godzin
- wad jakościowych w ciągu 14 dni.”

Odpowiedź: POSTĘPOWAĆ ZGODNIE ZE SIWZ

Pytanie 13

3. Paragraf 1 ust 19

Prosimy o modyfikację zapisu na brzmiały:

„Po przyjęciu dostarczonych Produktów, Zamawiający wrywkowo dokona badania ilościowo – asortymentowego, jak również sprawdzenia, czy dostarczona partia Produktów jest wolna od widocznych wad fizycznych lub jakościowych. Przedstawiciel Wykonawcy upoważniony jest do obecności podczas tych czynności.”

Odpowiedź: POSTĘPOWAĆ ZGODNIE ZE SIWZ

Pytanie 14

Paragraf 3 ust 6

Zwracamy się z prośbą o rezygnację z kar umownych w przypadku zakupu interwencyjnego.

Odpowiedź: POSTĘPOWAĆ ZGODNIE ZE SIWZ

Pytanie 15

Pakiet 22 pozycja 3 Dren

- 1) Czy Zamawiający w pozycji 3 pakietu, dopuści dren, kompatybilny z systemem do odsysania, z dwoma konektorami i łącznikiem. Bez kapturka zabezpieczającego?

Odpowiedź: ZAMAWIAJĄCY DOPUSZCZA

Pytanie 16

Dotyczy pakiet 3, poz 1-9 –

Czy Zamawiający dopuści igły z marginesem ok. 5mm i pozostałych warunkach zgodnych z SIWZ?

Odpowiedź: ZAMAWIAJĄCY DOPUSZCZA

Pytanie 17

Dotyczy pakiet 3, poz 1-9 –

Czy Zamawiający dopuści igły pakowane w blister, który umożliwia dostęp do portu luer igły poprzez wyciśnięcie go jak np. tabletkę zamiast marginesu i konieczności oddzielania folii od papieru? Sposób taki jest dużo prostszy, szybszy i bardziej aseptyczny, ponieważ czynność jest wykonywana bez ryzyka przypadkowego dotknięcia portu igły a sama igła jest cały czas bezpiecznie trzymana dłoni i wyjmowana z blistra dopiero po połączeniu ze strzykawką

Odpowiedź: ZAMAWIAJĄCY DOPUSZCZA

Pytanie 18

Dotyczy Pakiet 5 – Czy Zamawiający dopuści kaniule wykonane z teflonu FEP, przez co biokompatybilne i nie wymagające przeprowadzania dodatkowych badań na biokompatybilność?

Odpowiedź: POSTĘPOWAĆ ZGODNIE ZE SIWZ

Pytanie 19

Dotyczy Pakiet 5 – Jaką ilość dodatkowych kaniul Zamawiający będzie wymagał, aby przeprowadzić badania na biokompatybilność?

Odpowiedź: POSTĘPOWAĆ ZGODNIE ZE SIWZ

Pytanie 20

Dotyczy Pakiet 5 – Czy Zamawiający dopuści kaniule o rozmiarach odpowiednio: 0,9x25 36ml/min; 1,1x32 65ml/min; 1,3x32 95ml/min; 1,5x45 142ml/min; 1,7x45 200ml/min?

Odpowiedź: POSTĘPOWAĆ ZGODNIE ZE SIWZ

Pytanie 21

Dotyczy Pakiet 6, poz 1-3 – Czy Zamawiający dopuści cewniki z otworem centralnym i dwoma bocznymi, jak w poz 4-7 i pozostałych parametrach zgodnych z SIWZ?

Odpowiedź: ZAMAWIAJĄCY DOPUSZCZA

Pytanie 22

Pakiet 15 poz. 2

Czy Zamawiający wyrazi zgodę na zaoferowanie zestawów cewników 3 komorowych o rozmiarze 13F i długościach 150, 200 i 240 mm?

Odpowiedź: POSTĘPOWAĆ ZGODNIE ZE SIWZ

Pytanie 23**Pakiet 27 poz.1-3**

Czy Zamawiający dopuszcza zaoferowanie obłożeń do zabiegów operacyjnych z włókniny dwuwarstwowej?

Odpowiedź: POSTĘPOWAĆ ZGODNIE ZE SIWZ W POZ 1,2. Z ZASTRZEŻENIEM IŻ W POZ. 3 ZAMAWIAJĄCY DOPUSZCZA DWUWARSTWOWE Z OBSZAREM WZMOCNIONYM

Pytanie 24**Pakiet 27 poz.1**

Czy Zamawiający dopuszcza zaoferowanie w tym obłożeniu - 1 szt. serweta samoprzylepna o wymiarze 175x170cm?

Odpowiedź: ZAMAWIAJĄCY DOPUSZCZA SERWETĘ SAMOPRZYLEPNĄ O WYMIARZE 175 X 170 CM ZAMIAST ROZMIARU 180 X 180 CM. POZOSTAŁE PARAMETRY POSTĘPOWAĆ ZGODNIE ZE SIWZ

Pytanie 25**Pakiet 27 poz.2**

Czy Zamawiający dopuszcza zaoferowanie zestawu do cięcia cesarskiego z dodatkową serwetą do okrycia dziecka o wymiarze 90x 100cm?

Odpowiedź: ZAMAWIAJĄCY DOPUSZCZA

Pytanie 26**Pakiet 27 poz.4**

Zwracamy się z prośbą o wydzielenie tej pozycji z pakietu i utworzenie odrębnego pakietu?

Odpowiedź: POSTĘPOWAĆ ZGODNIE ZE SIWZ

Pytanie 27**Dotyczy §3 ust.1 c) wzoru umowy**

Zgodnie z art. 353.1 k.c. zasady współzycia społecznego ograniczają swobodę kontraktową, zaś art. 58 §2 k.c. wyznacza granice dopuszczalnej treści czynności prawnej. Jeżeli zastrzeżona w umowie wysokość odsetek jest rażąco wysoka, to już tylko z tego powodu jest sprzeczna z zasadami współzycia społecznego, a w konsekwencji w tym zakresie ta część umowy może być uznana za nieważną. Nadto naliczanie tak wysokich kar umownych wypełnia przesłankę określoną w art.484 § 2 k.c.

Prosimy o zmianę §3 ust.1 c) wzoru umowy na następujący :

c) nieuzasadnionego zerwania niniejszej umowy, przez co strony rozumieją w szczególności zaprzestanie przez Wykonawcę sprzedaży i dostarczania Produktów lub wykonywania innych obowiązków wynikających z postanowień niniejszej umowy, Wykonawca zapłaci na rzecz Zamawiającego karę umowną w wysokości 5 % łącznej wartości brutto niezrealizowanych Produktów, których sprzedaż i dostawa jest przedmiotem niniejszej umowy.

Odpowiedź: POSTĘPOWAĆ ZGODNIE ZE SIWZ

Pytanie 28

Uprzejmie proszę o wyjaśnienie czy Zamawiający wyrazi zgodę na:

Dodanie do umowy postanowienia o brzmieniu: „Suma kar umownych nie przekroczy 4,99% wartości umowy”, przy jednoczesnym obniżeniu kary umownej, o której mowa w §3 ust 1 pkt c i d do wysokości nie wyższej niż 4,9% wartości umowy?

Odpowiedź: POSTĘPOWAĆ ZGODNIE ZE SIWZ

Pytanie 29**dot.pakietu 24 poz.1**

Czy Zamawiający dopuści elektrodę neutralną, jednorazową, dwudzielną, owalną, hydrożelową o rozmiarach 162x129 mm, o powierzchni 108cm², z pierścieniem bezpieczeństwa umożliwiającym niekierunkową aplikację, z etykietami wklejanymi do protokołu operacyjnego, kompatybilna z kablem do aparatu elektrochirurgicznego ES350 Argon Emed ?

Odpowiedź: POSTĘPOWAĆ ZGODNIE ZE SIWZ

Pytanie 30

dotyczy Pakiet 11, pozycje 4 i 5

Ponieważ jednorazowe czapeczki z układem mocowania przyłącza z adapterem oryginalnie pakowane są wraz z tasiemkami niezbędnymi do prawidłowego zamocowania zestawów u noworodków, czy Zamawiający wyrazi zgodę na połączenie pozycji 4 i 5 pakietu 11 w jedną obejmującą czapeczki wraz z kompletem tasiemek i innych elementów niezbędnych do zamocowania zestawów u noworodków?

Odpowiedź: ZAMAWIAJĄCY DOPUSZCZA

Pytanie 31

Pakiet 22 pozycja 3 Dren

- 1) Czy Zamawiający w pozycji 3 pakietu, dopuści dren, kompatybilny z systemem do odsysania, z dwoma konektorami i łącznikiem. Bez kapturka zabezpieczającego?

Odpowiedź: ZAMAWIAJĄCY DOPUSZCZA

Pytanie 32

Dot. Pakietu nr 13

Prosimy o dopuszczenie w pakiecie 13 nadkraniowej maski jednorazowego użytku, bezlateksowa wyposażona w : bezciśnieniowy, termoplastyczny nienadmuchiwany i anatomicznie wyprofilowany mankiet o kształcie eliptycznym, maska spłaszczona w przekroju poprzecznym, wyraźnie wyczuwalny bloker zgryzu, blokada nadłośni, kanał żołądkowy, niezbędne informacje umieszczone na produkcie tj. rozmiar, zakres wagowy, wskaźnik ułożenia siekaczy, rozmiar 1(bez kanału żołądkowego) ,2,3,4,5

Odpowiedź: ZAMAWIAJĄCY DOPUSZCZA

Pytanie 33

Prosimy o wydłużenie czasu realizacji zamówień do 4 dni roboczych od dnia otrzymania zamówienia

Odpowiedź: POSTĘPOWAĆ ZGODNIE ZE SIWZ

Pytanie 34

Prosimy o dopuszczenie do zaoferowania produktów, które w momencie dostawy będą miały przynajmniej 2/3 terminu ważności oferowanego przez producenta

Odpowiedź: POSTĘPOWAĆ ZGODNIE ZE SIWZ

Pytanie 35

Prosimy Zamawiającego o dodanie do §1 ust. 5 wzoru umowy zastrzeżenia, że zamówienia nie zostaną zredukowane o więcej niż 20% ogólnej wartości umowy

Odpowiedź: POSTĘPOWAĆ ZGODNIE ZE SIWZ. SIWZ wyraźnie opisuje tą kwestię

Pytanie 36

Prosimy Zamawiającego o ujednoczenie kar umownych określonych w §3 ust. 1 pkt a) i b) wzoru umowy do wysokości 0,2% wartości niezrealizowanego w terminie zamówienia za każdy dzień zwłoki. Kary w wysokości określonej przez Zamawiającego są rażąco wysokie. Należy nadmienić, że wykonawca dołoży wszelkich starań aby dostawy realizowane były terminowo

Odpowiedź: POSTĘPOWAĆ ZGODNIE ZE SIWZ

Pytanie 37

Prosimy Zamawiającego o zmianę wysokości kar w umownych określonych w §3 ust. 1 pkt c i d na 10 % wartości brutto niezrealizowanej części umowy

Odpowiedź: POSTĘPOWAĆ ZGODNIE ZE SIWZ

Pytanie 38

Prosimy Zamawiającego o modyfikację §4 ust. 2 wzoru umowy w następujący sposób: Wykonawca nie może dokonać cesji wierzytelności powstałych w związku z realizacją niniejszej umowy na rzecz osoby trzeciej bez zgody Zamawiającego, wyrażonej w trybie art.54 ust. 5 ustawy o działalności leczniczej z dnia 15.04.2011 r. (Dz.U. Nr 112, poz. 654). W przypadku nieuiszczenia przez Zamawiającego zapłaty w terminie 14 dni od dnia otrzymania wezwania Wykonawcy do zapłaty, Wykonawca ma prawo dokonać przelewu wierzytelności zgodnie z art. 509 k.c. a zastrzeżenie umowne wyrażone w zdaniu poprzedzającym strony traktują, jako nieistniejące

Odpowiedź: POSTĘPOWAĆ ZGODNIE ZE SIWZ

Pytanie 39

Prosimy Zamawiającego o dodanie do par. 1 ust. 21. Wykonawca wraz z dostarczonymi produktami zobowiązuje się dostarczyć ulotki w języku polskim przy pierwszej dostawie

Odpowiedź: POSTĘPOWAĆ ZGODNIE ZE SIWZ

Pytanie 40

Pakiet nr 1, poz. 1-3

Czy zamawiający odstąpi od zapisu „bez zawartości ftalanów” mając na uwadze stanowisko Ministra Zdrowia w sprawie zastosowania polichlorku winylu w produkcji wyrobów medycznych :

„Wyroby medyczne zawierające PCV, nie powinny być obecnie wycofywane z rynku wyrobów medycznych. Nie wydaje się także, by – wobec umiarkowanego poziomu ryzyka stosowania tych wyrobów istniały przesłanki do ograniczenia stosowania takich wyrobów” – pismo do wglądu na stronie internetowej Ministerstwa Zdrowia. Pragniemy także poinformować, że informacją potwierdzającą bezpieczeństwo wyrobu medycznego są dokumenty tj. certyfikat CE, deklaracja zgodności. Przepisy nakładają obowiązek znakowania takich przyrządów. Odstąpienie od wymogu „bez zawartości ftalanów” pozwoli Zamawiającemu na uzyskanie znacznie korzystniejszej oferty

Odpowiedź: POSTĘPOWAĆ ZGODNIE ZE SIWZ

Pytanie 41

Pakiet nr 3, poz. 12-15

Czy Zamawiający wrazi zgodę na zaferowanie igieł typu motylek z końcówką Luer? W przypadku negatywnej odpowiedzi proszę o wydzielenie w/w pozycji do osobnego pakietu

Odpowiedź: POSTĘPOWAĆ ZGODNIE ZE SIWZ

Pytanie 42

Pakiet nr 5, poz. 1-5

Czy Zamawiający wrazi zgodę na zaferowanie kaniul posiadających filtr hydrofobowy, który spełnia

identyczną funkcję, jak zastawka antyzwrotna, tzn. umożliwia odpowietrzenie kaniuli po nakłuciu żyły oraz zabezpiecza przed wypływem krwi

Odpowiedź: POSTĘPOWAĆ ZGODNIE ZE SIWZ

Pytanie 43

Pakiet nr 5, poz. 1-5

Czy Zamawiający wrazi zgodę na zaoferowanie kaniul posiadających badania na biokompatybilność materiałów z których zostały wykonane z jednostki niezależnej od producenta?

Odpowiedź: POSTĘPOWAĆ ZGODNIE ZE SIWZ

Pytanie 44

Pakiet nr 5, poz. 1

Czy Zamawiający wrazi zgodę na zaoferowanie kaniuli o rozmiarze 22G 0,9x25mm oraz przepływie 36ml/min.?

Odpowiedź: POSTĘPOWAĆ ZGODNIE ZE SIWZ

Pytanie 45

Pakiet nr 5, poz. 2

Czy Zamawiający wrazi zgodę na zaoferowanie kaniuli o rozmiarze 20G 1,1x32mm oraz przepływie 65ml/min.?

Odpowiedź: POSTĘPOWAĆ ZGODNIE ZE SIWZ

Pytanie 46

Pakiet nr 5, poz. 3

Czy Zamawiający wrazi zgodę na zaoferowanie kaniuli o rozmiarze 18G 1,3x45mm oraz przepływie 95ml/min.?

Odpowiedź: POSTĘPOWAĆ ZGODNIE ZE SIWZ

Pytanie 47

Pakiet nr 5, poz. 4

Czy Zamawiający wrazi zgodę na zaoferowanie kaniuli przepływie 142ml/min.?

Odpowiedź: POSTĘPOWAĆ ZGODNIE ZE SIWZ

Pytanie 48

Pakiet nr 5, poz. 5

Czy Zamawiający wrazi zgodę na zaoferowanie kaniuli przepływie 200ml/min.?

Odpowiedź: POSTĘPOWAĆ ZGODNIE ZE SIWZ

Pytanie 49

Pakiet nr 6, poz. 1-3

Czy Zamawiający wrazi zgodę na zaoferowanie cewników do odsysania z dwoma otworami bocznymi, spełniających pozostałe wymagania SIWZ?

Odpowiedź: ZAMAWIAJĄCY DOPUSZCZA

Pytanie 50

Pakiet nr 7, poz. 3

Czy Zamawiający wrazi zgodę na zaoferowanie pojemników histopatologicznych 70 ml?

Odpowiedź: POSTĘPOWAĆ ZGODNIE ZE SIWZ

Pytanie 51

Pakiet nr 7, poz. 4, 5

Czy Zamawiający wrazi zgodę na zaoferowanie pojemników 150 ml?

Odpowiedź: ZAMAWIAJĄCY DOPUSZCZA

Pytanie 52

Pakiet nr 7, poz. 18

Czy Zamawiający wrazi zgodę na zaoferowanie folii ratowniczej w rozmiarze 240x160cm?

Odpowiedź: ZAMAWIAJĄCY DOPUSZCZA

Pytanie 53

Pakiet nr 7, poz. 23

Czy Zamawiający wrazi zgodę na zaoferowanie produktu równoważnego Labofix?

Odpowiedź: ZAMAWIAJĄCY DOPUSZCZA

Pytanie 54

Pakiet nr 27, poz. 1

Czy Zamawiający wrazi zgodę na zaoferowanie zestawu o następującym składzie:

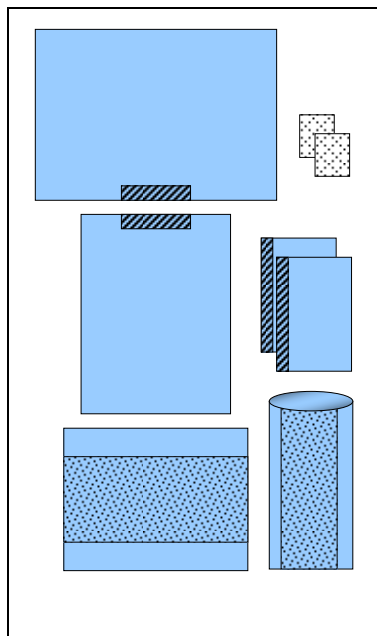

Zestaw serwet uniwersalnych EFI

1 x Serweta na stolik instrumentariuszki o wym. 150 x 190cm

Serweta 2-warstwowa, laminat i włóknina w części środkowej serwety, 1 warstwa laminatu w częściach bocznych, serweta stanowi drugie, wewnętrzne owinięcie zestawu. Gramatura serwety 56 g/m², odporność na przenikanie cieczy 188 cm H₂O, wytrzymałość na rozrywanie na sucho 108 kPa.

1 x Serweta na stolik Mayo wzmocniona o wym. 80 x 140cm

Serweta w kształcie worka, wykonana z nieprzemakalnego laminatu z wzmocnieniem włókniną, składana teleskopowo, z zaznaczeniem kierunku rozwijania serwety

1 x Serweta o wym. 150 x 180cm

Serweta 2-warstwowa, samoprzylepna. Gramatura serwety 56 g/m², odporność na przenikanie cieczy 188 cm H₂O, wytrzymałość na rozrywanie na sucho 108 kPa.

Serweta 2-warstwowa, samoprzylepna.

1 x Serweta o wym. 150 x 240cm

Serweta 2-warstwowa, samoprzylepna. Gramatura serwety 56 g/m², odporność na przenikanie cieczy 188 cm H₂O, wytrzymałość na rozrywanie na sucho 108 kPa.

2 x Serweta o wym. 75 x 90cm

Serweta 2-warstwowa, samoprzylepna. Gramatura serwety 56 g/m², odporność na przenikanie cieczy 188 cm H₂O, wytrzymałość na rozrywanie na sucho 108 kPa.

2 x Ręcznik do rąk o wym. 30x30 cm

Każdy zestaw posiada informację o dacie ważności i nr serii w postaci 2 naklejek typu TAG do wklejenia w karcie pacjenta. Produkt jest bezpiecznie pakowany do transportu i magazynowania - opakowanie typu TYVEC.

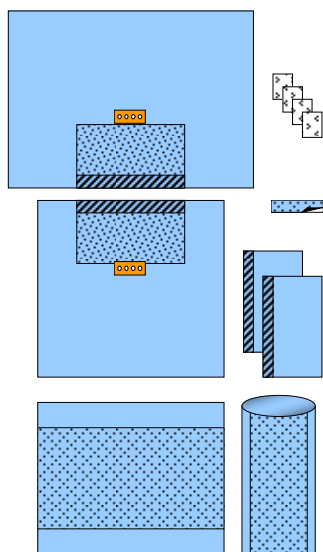

Zestaw serwet uniwersalnych duży

1 x Serweta na stolik instrumentariuszki o wym. 150 x 190cm

Serweta 2 - warstwowa, laminat i włóknina w części środkowej serwety, 1 warstwa laminatu w częściach bocznych, serweta stanowi drugie, wewnętrzne owinięcie zestawu. Gramatura serwety 56 g/m², odporność na przenikanie cieczy 188 cm H₂O, wytrzymałość na rozrywanie na sucho 108 kPa.

1 x Serweta na stolik Mayo wzmoniona o wym. 80 x 140cm

Serweta w kształcie worka, wykonana z nieprzemakalnego laminatu z wzmocnieniem włókniną, składana teleskopowo, z zaznaczeniem kierunku rozwijania serwety

1 x Serweta o wym. 170x180cm

Serweta samoprzylepna, dolna z łąką chłonna o wym. 50x80cm i pojedynczym organizerem na przewody, wykonana w polu niekrytycznym z włókniny, z łąką chłonną/wzmocnieniem w polu krytycznym o wym. 50x80cm. Łąka chłonna wykonana z włókniny i laminatu. Gramatura serwety w polu krytycznym 161 g/m², odporność na przenikanie cieczy 496 cm H₂O, wytrzymałość na rozrywanie na mokro 187 kPa.

1 x Serweta o wym. 170 x 240cm

Serweta samoprzylepna, górna, wykonana w polu niekrytycznym z włókniny z łąką chłonną/wzmocnieniem w polu krytycznym o wym. 30x80cm i pojedynczym organizerem na przewody. Łąka chłonna wykonana z włókniny i laminatu. Gramatura serwety w polu krytycznym 161 g/m², odporność na przenikanie cieczy 496 cm H₂O, wytrzymałość na rozrywanie na mokro 187 kPa.

2 x Serweta samoprzylepna 2-warstwowa o wym. 70 x 90cm

Serweta 2 warstwowa, samoprzylepna. Gramatura serwety 56 g/m², odporność na przenikanie cieczy 188 cm H₂O, wytrzymałość na rozrywanie na sucho 108 kPa.

1 x Taśma przylepna o wym. 10 x 50cm

4 x Ręcznik do rąk o wym. 30x30cm

Każdy zestaw posiada informację o dacie ważności i nr serii w postaci 2 naklejek typu TAG do wklejenia w karcie pacjenta. Produkt jest bezpiecznie pakowany do transportu i magazynowania - opakowanie typu TYVEC.

Odpowiedź: POSTĘPOWAĆ ZGODNIE ZE SIWZ

Pytanie 55

Pakiet nr 27, poz. 2

Czy Zamawiający wrazi zgodę na zaoferowanie zestawu o następującym składzie:

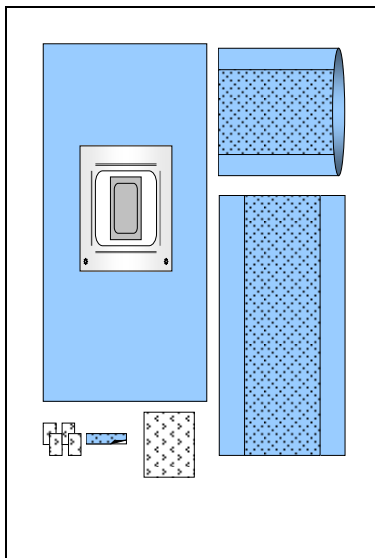

Zestaw serwet do cięcia cesarskiego

1 x Serweta na stoliki o wym. 150 x 190cm

Serweta 2 - warstwowa, laminat i włóknina w części środkowej serwety, 1 warstwa laminatu w częściach bocznych, serweta stanowi drugie, wewnętrzne owinięcie zestawu. Gramatura serwety 56 g/m², odporność na przenikanie cieczy 188 cm H₂O, wytrzymałość na rozrywanie na sucho 108 kPa.

1 x Serweta na stolik Mayo wzmocniona o wym. 80 x 140cm

Serweta w kształcie worka, wykonana z nieprzemakalnego laminatu z wzmocnieniem włókniną, składana teleskopowo, z zaznaczeniem kierunku rozwijania serwety

1x serweta o wym. 200 x 320cm

Serweta z włókniny, z folią operacyjną, otwór z folią o wym. 25 x 30cm, z torbą na płyny o wym. 75x85cm, wysokość ścianki torby 20 cm., usztywnienie do formowania torby w górnej części każdej ścianki, z 2 portami do odsysania treści umieszczonymi po obu stronach dolnej części worka, budowa końcówek portów umożliwia dopasowanie do nich drenów o różnej średnicy.

1x chłonny ręcznik dla noworodka o wym. 75 x 80cm

1x taśma przylepna o wym. 10 x 50cm

4x ręczniki do rąk o wym. 30x30 cm

Każdy zestaw posiada informację o dacie ważności i nr serii w postaci 2 naklejek typu TAG do wklejenia w karcie pacjenta. Produkt jest bezpiecznie pakowany do transportu i magazynowania - opakowanie typu TYVEC.

Odpowiedź: POSTĘPOWAĆ ZGODNIE ZE SIWZ

Pytanie 56

Pakiet nr 27, poz. 3

Czy Zamawiający wrazi zgodę na zaoferowanie zestawu o następującym składzie:

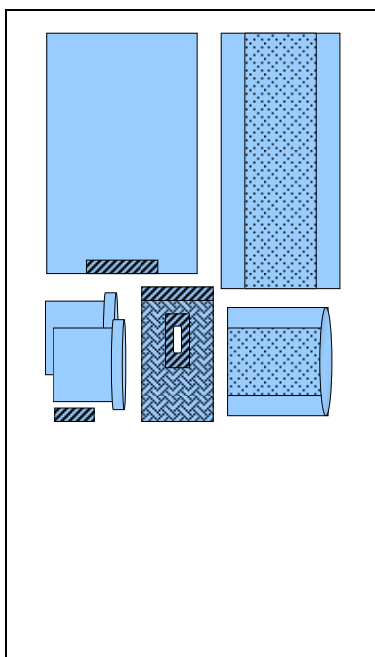

Zestaw serwet do operacji urologiczno-ginekologicznych NR 2

1 x Serweta na stolik o wym. 150 x 190cm

Serweta 2 -warstwowa, laminat i włóknina w części środkowej serwety, 1 warstwa laminatu w częściach bocznych, serweta stanowi drugie, wewnętrzne owinięcie zestawu. Gramatura serwety 56 g/m², odporność na przenikanie cieczy 188 cm H₂O, wytrzymałość na rozrywanie na sucho 108 kPa.

1 x Serweta na stolik Mayo wzmocniona o wym. 80 x 140cm

Serweta w kształcie worka, wykonana z nieprzemakalnego laminatu z wzmocnieniem włókniną, składana teleskopowo, z zaznaczeniem kierunku rozwijania serwety

2 x Nogawica o wym. 70x120cm

Nogawica wykonana z włókniny, z podwójnie wywiniętym brzegiem

1 x Serweta operacyjna o wym. 170 x 180cm

Serweta z przylepcem wykonana z włókniny

1 x Serweta operacyjna o wym. 75 x 100cm

Serweta 2- warstwowa samoprzylepna z otworem 6 x 14cm na narządy płciowe. Gramatura serwety 56 g/m², odporność na przenikanie cieczy 188 cm H₂O, wytrzymałość na rozrywanie na sucho 108 kPa.

1 x Taśma przylepna 10 x 50cm

Każdy zestaw posiada informację o dacie ważności i nr serii w postaci 2 naklejek typu TAG do wklejenia w karcie pacjenta. Produkt jest bezpiecznie pakowany do transportu i magazynowania - opakowanie typu TYVEC.

Odpowiedź: POSTĘPOWAĆ ZGODNIE ZE SIWZ

Pytanie 57

Pakiet nr 27, poz. 4

Czy Zamawiający wrazi zgodę na wyłączenie tej pozycji i utworzenie z niej odrębnego pakietu? Rozwiązanie takie pozwoli na złożenie oferty przez większą liczbę Wykonawców a Zamawiającemu wybór bardziej korzystnego rozwiązania

Odpowiedź: POSTĘPOWAĆ ZGODNIE ZE SIWZ

Pytanie 58

Pakiet nr 15 poz. 1

Czy zamawiający dopuści cewniki 2 kanałowe w rozmiarze 11,5 Fr dł. 16 cm i 19,5 cm ?

Odpowiedź: POSTĘPOWAĆ ZGODNIE ZE SIWZ

Pytanie 59

Pakiet nr 15 poz. 2

Czy zamawiający dopuści cewniki 3 kanałowe w rozmiarze 12 Fr z ramionami prostymi dł. 20, 24 cm oraz z ramionami zakrzywionymi dł. 13, 16, 20 i 24 cm?

Odpowiedź: POSTĘPOWAĆ ZGODNIE ZE SIWZ

Pytanie 60

Pakiet 4 Prosimy o wyjaśnienie czy pod pojęciem opakowania typu folia-papier wielowarstwowego, wykonany z materiału odpornego na mikrorozszczelnienia gwarantujące bezpieczeństwo mikrobiologiczne rozumie opakowanie Tyvec?

Odpowiedź: POSTĘPOWAĆ ZGODNIE ZE SIWZ

Pytanie 61

Pakiet 5

poz. 1-5 .Czy pod pojęciem „Cewnik kaniuli wykonany z biokompatybilnych materiałów, badania kliniczne na biokompatybilność dołączyć do oferty” Zamawiający ma na myśli materiał cewnika posiadający badania kliniczne na zmniejszenie ilości powikłań zakrzepowo zapalnych żył po zastosowania kaniul?

Odpowiedź: POSTĘPOWAĆ ZGODNIE ZE SIWZ

Pytanie 62

Pakiet 5

poz. 1-5 Czy w związku z wchodzącą w tym roku w życie dyrektywą o sprzęcie bezpiecznym Zamawiający oczekuje zaofiarowania kaniul bezpiecznych wyposażonych w pasywny, plastikowy bloker ostrza wyposażony w system absorpcji mikrokapilarnej kropli krwi wypływu wstecznego pacjenta, chroniący personel zarówno przed zakłuciem, jak i przed ekspozycją śluzówkowo- skórną na zachłapanie?

Odpowiedź: POSTĘPOWAĆ ZGODNIE ZE SIWZ

Pytanie 63

Pakiet 5

Czy kaniule oczekiwane w poz. 1-5 mają posiadać wtopione w strukturę materiału kaniuli min. 5 pasków widocznych w RTG?

Odpowiedź: POSTĘPOWAĆ ZGODNIE ZE SIWZ

Pytanie 64

Prosimy Zamawiającego o dopuszczenie kaniuli z biokompatybilnego, silikonowanego poliuretanu renomowanej marki Becton Dickinson 0,9x25mm o przepływie 42ml/min.

Odpowiedź: POSTĘPOWAĆ ZGODNIE ZE SIWZ

Pytanie 65

Prosimy Zamawiającego o dopuszczenie kaniuli z biokompatybilnego, silikonowanego poliuretanu renomowanej marki Becton Dickinson 1,1x0,8 mm o przepływie 67ml/min.

Odpowiedź: POSTĘPOWAĆ ZGODNIE ZE SIWZ

Pytanie 66

Prosimy Zamawiającego o dopuszczenie kaniuli z biokompatybilnego, silikonowanego poliuretanu renomowanej marki Becton Dickinson 1,3 x0,8 mm dł 32mm o przepływie 103 ml/min

Odpowiedź: POSTĘPOWAĆ ZGODNIE ZE SIWZ

Pytanie 67

Prosimy Zamawiającego o dopuszczenie kaniuli z biokompatybilnego, silikonowanego poliuretanu renomowanej marki Becton Dickinson o przepływie 133ml/min.

Odpowiedź: POSTĘPOWAĆ ZGODNIE ZE SIWZ

Pytanie 68

Prosimy Zamawiającego o dopuszczenie kaniuli z biokompatybilnego, silikonowanego poliuretanu renomowanej marki Becton Dickinson 1,8x 45 mm o przepływie 236ml/min

Odpowiedź: POSTĘPOWAĆ ZGODNIE ZE SIWZ

Pytanie 69

Czy kaniule w poz. 1-5 mają posiadać min. 5 wtopionych promieniście w obwód kaniuli pasków radiocieniujących pozwalających na detekcję końcówki kaniuli przy użyciu promieni RTG na wypadek jej oderwania się?

Odpowiedź: POSTĘPOWAĆ ZGODNIE ZE SIWZ

Pytanie 70

Prosimy o wyjaśnienie czy Zamawiający wymaga dołączenia minimum dwóch lub trzech badań klinicznych potwierdzających biokompatybilność materiału, dołączonych do oferty?

Odpowiedź: POSTĘPOWAĆ ZGODNIE ZE SIWZ

Pytanie 71

Pakiet 6

Czy cewniki w poz. 1 -7 mają posiadać dwa otwory boczne naprzeciwległe o średnicy znacznie mniejszej od otworu centralnego analogicznie jak dla końcówki atraumatycznej typu Mully?

Odpowiedź: POSTĘPOWAĆ ZGODNIE ZE SIWZ

Pytanie 72

Pakiet 6

Czy cewniki w poz. 1-7 mają posiadać łącznik w kodzie barwnym rozmiaru cewnika z nabitą na nim cyfrą rozmiaru cewnika- tzw. podwójne kodowanie?

Odpowiedź: POSTĘPOWAĆ ZGODNIE ZE SIWZ

Pytanie 73

Pakiet 13

Czy nie zaszła oczywista omyłka pisarska i Zamawiający oczekuje maski krtaniowej **z ciśnieniowym** , a nie z **bezcisnieniowym** nadmuchiwany mankietem?

Odpowiedź: POSTĘPOWAĆ ZGODNIE ZE SIWZ

Pytanie 74

Pakiet 13

Czy Zamawiający oczekuje również zaoferowania rozmiarów pośrednich urządzeń dla dzieci, tj. 1.5 i 2.5 ?

Odpowiedź: POSTĘPOWAĆ ZGODNIE ZE SIWZ

Pytanie 75

Pakiet 13

Czy Zamawiający oczekuje zaoferowania masek krtaniowych rekomendowanych do bezpiecznego stosowania w ratownictwie medycznym u pacjentów z pełnym żołądkiem, jak również przeznaczonych do udrażniania dróg oddechowych ciężarnych u których konieczne jest wykonanie cięcia cesarskiego?

Odpowiedź: POSTĘPOWAĆ ZGODNIE ZE SIWZ

Pytanie 76

Pakiet 27

Poz.1 Prosimy o dopuszczenie zestawu uniwersalnego , którego serwety okrywające pacjenta wykonane są z laminatu trójwarstwowego min. 62g/m2 natomiast zamiast taśmy samoprzylepnej posiada uchwyt na przewody typu rzep 2,5x13cm będący rozwiązaniem nowocześniejszym pozwalającym na przepinanie przewodów w zależności od potrzeby Zamawiającego. Zestaw spełnia pozostałe warunki SIWZ.

Odpowiedź: POSTĘPOWAĆ ZGODNIE ZE SIWZ

Pytanie 77

Pakiet 27

Poz. 2 Prosimy o dopuszczenie zestawu do cięcia cesarskiego, gdzie serweta główna w części okrywającej pacjentkę wykonana jest z laminatu trójwarstwowego min. 62g/m², rozmiar serwety 196/249x300cm natomiast zamiast taśmy samoprzylepnej w ilości 1szt. zestaw posiada 4 podwójne zintegrowane z serwetą uchwyty na przewody. Zestaw bez ręczników. Zestaw spełnia pozostałe warunki SIWZ

Odpowiedź: POSTĘPOWAĆ ZGODNIE ZE SIWZ

Pytanie 78

Pakiet 27

Poz. 3 Prosimy o dopuszczenie zestawu ginekologicznego, którego serwety okrywające pacjenta wykonane są z laminatu trójwarstwowego min. 62g/m², serweta główna w rozmiarze 89/229/312 cm natomiast zamiast taśmy w ilości 1szt zestaw posiada dwa podwójne zintegrowane z serwetą uchwyty na przewody, ręcznik w ilości 2szt zamiast 1. Zestaw spełnia pozostałe warunki SIWZ

Odpowiedź: ZAMAWIAJĄCY DOPUSZCZA

Pytanie 79

Pakiet 27

Poz.4 Prosimy o dopuszczenie zestawu porodowego o następującym składzie:

- 1 x serweta na stół narzędziowy 120x140cm z folii PE ze wzmocnieniem
- 1 x serweta pod pośladek z folii PE 35,5x 85x114,5cm, ze wzmocnieniem 32,5x50cm, z torbą na płyny z portem do ssaka
- 1x serweta 75x90cm, przylepna, z laminatu dwuwarstwowego
- 2 x nogawice 79x 140cm z laminatu dwuwarstwowego
- 1x kocyk dla noworodka 100x105cm włóknina typu Spunlace
- 1 x fartuch chirurgiczny XL z polipropylenu typu SMS, 130cm bez wzmocnienia
- 2 x ręczniki chłonne 20x30cm

Serwety wykonane z laminatu dwuwarstwowego o gramaturze 58g/m² pozbawione są włókien wiskozy i celulozy, spełniają wymagania pełnej barierowości, nie przepuszczalne dla płynów i mikroorganizmów, odporne na rozrywanie na mokro i sucho są zgodne z normą PE EN 13795. Zestaw posiada na opakowaniu min.2 samoprzylepne etykiety niezbędne do dokumentacji.

Odpowiedź: ZAMAWIAJĄCY DOPUSZCZA

Pytanie 80

Czy w przypadku wątpliwości co do zaoferowanego asortymentu Zamawiający zastrzega sobie możliwość wezwania Wykonawców do złożenia próbek w celu weryfikacji?

Odpowiedź: POSTĘPOWAĆ ZGODNIE ZE SIWZ. Siwz jasno określa czego żąda Zamawiający

Pytanie 81

Pytanie do umowy

Prosimy o zmianę § 3 ust. 1 c na :

nieuzasadnionego zerwania niniejszej umowy, przez co strony rozumieją w szczególności zaprzestanie przez Wykonawcę sprzedaży i dostarczania Produktów lub wykonywania innych obowiązków wynikających z postanowień niniejszej umowy, Wykonawca zapłaci na rzecz Zamawiającego karę umowną w wysokości 15 % *niezrealizowanej* wartości brutto Produktów, których sprzedaż i dostawa jest przedmiotem niniejszej umowy.

Odpowiedź: POSTĘPOWAĆ ZGODNIE ZE SIWZ

Pytanie 82

Pakiet nr 27

Poz. nr 1 – czy Zamawiający dopuści możliwość zaoferowania zestawu uniwersalnego trójwarstwowego (włókna polipropylenowa (PP), folia polietylenowa, włókna wiskozowa) o następującym składzie:

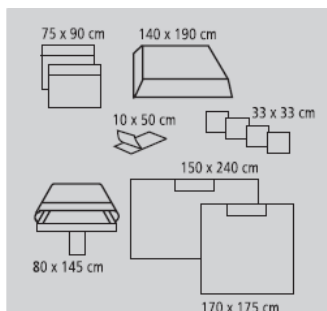

Foliodrape® Zestaw Podstawowy I

1 serweta do nakrycia stołu instrumentariuszki	140 x 190
1 serweta do nakrycia stolika Mayo	80 x 145
2 samoprzylepne serwety operacyjne	75 x 90
1 samoprzylepna serweta operacyjna	170 x 175
1 samoprzylepna serweta operacyjna	150 x 240
1 taśma samoprzylepna	10 x 50
4 ręczniki celulozowe	33 x 33

Lub

Zestawu uniwersalnego wykonanego z 2-warstwowego materiału + wzmocnienie (pad). W skład wchodzi barierowa warstwa filmu polietylenowego i hydrofilowa warstwa włókna polipropylenowej. Materiał wzmocnienia (padu) to włókna polipropylenowa.

Gramatura 55g/m², zaś w obszarach wzmocnionych 110g/m² Skład Zestawu:

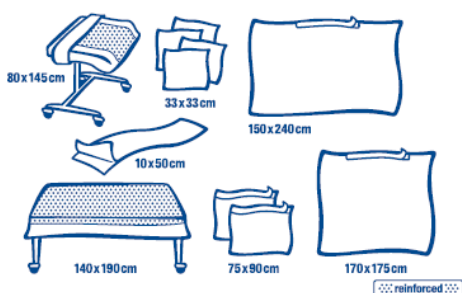

Zestaw uniwersalny II

Skład zestawu:	
1 serweta na stół narzędziowy	140 x 190
1 obłożenie stolika Mayo	80 x 145
1 samoprzylepna serweta operacyjna	150 x 240
1 samoprzylepna serweta operacyjna	170 x 175
2 samoprzylepne serwety operacyjne	75 x 90
1 taśma samoprzylepna	10 x 50
4 ręczniki celulozowe	33 x 33

Pozostałe parametry zestawów bez zmian.

Odpowiedź: ZAMAWIAJACY DOPUSZCZA ZESTAW PODSTAWOWY I

Pytanie 83

Pakiet nr 27

Poz. nr 2 – czy Zamawiający dopuści możliwość zaoferowania zestawu do cięcia cesarskiego trójwarstwowego (włókna polipropylenowa (PP), folia polietylenowa, włókna wiskozowa) o następującym składzie:

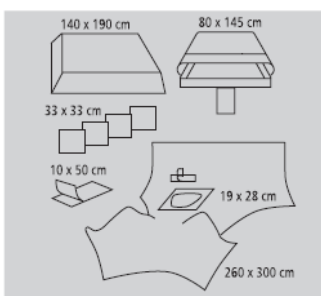

Foliodrape® Zestaw I do cięcia cesarskiego

1 serweta do nakrycia stołu instrumentariuszki	140 x 190
1 serweta do nakrycia stolika Mayo	80 x 145
1 serweta do cięcia cesarskiego z wbudowanymi osłonami na nogi, samoprzylepnym oknem (Ø 19 x 28 cm) oraz uchwytem mocującym Velcro	260 x 300
1 taśma samoprzylepna	10 x 50
4 ręczniki celulozowe	33 x 33

Lub

Zestawu do cięcia cesarskiego wykonanego z 2-warstwowego materiału +wzmocnienie (pad). W skład wchodzi barierowa warstwa filmu polietylenowego i hydrofilowa warstwa włókna polipropylenowej. Materiał wzmocnienia (padu) to włókna polipropylenowa.

Gramatura 55g/m², zaś w obszarach wzmocnionych 110g/m². Skład Zestawu:

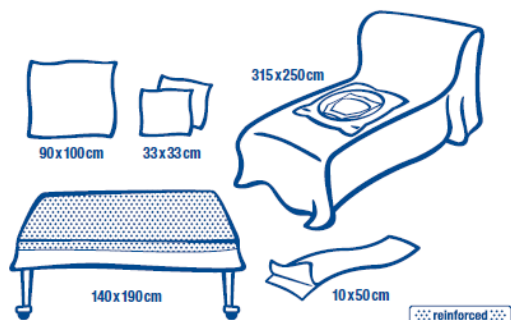

Zestaw do cięcia cesarskiego IV

Skład zestawu:

1 serweta na stolik narzędziowy	140 x 190
1 serweta do cięcia cesarskiego z torbą na płyny, okno 19 x 28 cm	315 x 250
1 serweta dla noworodka	90 x 100
1 taśma samoprzylepna	10 x 50
2 ręczniki celulozowe	33 x 33

Pozostałe parametry zestawów bez zmian.

Odpowiedź: ZAMAWIAJĄCY DOPUSZCZA ZESTAW I DO CIĘCIA CESARSKIEGO

Pytanie 84

Pakiet nr 27

Poz. nr 3 – czy Zamawiający dopuści możliwość zaoferowania zestawu ginekologicznego z 2-warstwowego materiału + wzmocnienie (pad)

W skład wchodzi barierowa warstwa filmu polietylenowego i hydrofilowa warstwa włókniny polipropylenowej. Materiał wzmocnienia (padu) to włóknina polipropylenowa.

Gramatura 55g/m², zaś w obszarach wzmocnionych 110g/m² Skład Zestawu:

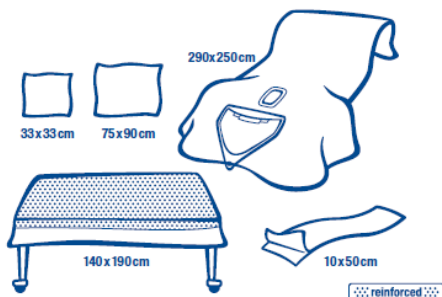

Zestaw ginekologiczny z workiem zbierającym płyn

Skład zestawu:

1 serweta na stolik narzędziowy	140 x 190
1 serweta ginekologiczna z workiem do zbiórki płynów, okno 9 x 12 cm	290 x 250
1 nieprzylepna serweta do podłożenia pod pośladki	75 x 90
1 taśma samoprzylepna	10 x 50
1 ręcznik celulozowy	33 x 33

Pozostałe parametry zestawu bez zmian.

Odpowiedź: ZAMAWIAJĄCY DOPUSZCZA

Pytanie 85

Pakiet nr 27

Poz. nr 4 – czy Zamawiający dopuści możliwość zaoferowania zestawu porodowego 2-warstwowego (folia polietylenowa, włóknina wiskozowa) o gramaturze 55g/m², o następującym składzie:

- 1 x serweta na stół narzędziowy 90 x 75 cm (opakowanie zestawu)
- 1 x serweta pod pośladki 100 x 120 cm z jednym workiem na płyny
- 1 x serweta nieprzylepna 90 x 75 cm
- 1 x wkładka higieniczna Samu Maxi 12 x 33 cm
- 1 x serweta dla noworodka 87 x 90 cm

Pozostałe parametry zestawu bez zmian.

Odpowiedź: ZAMAWIAJĄCY DOPUSZCZA

Pytanie 86

Pakiet nr 29

Poz. nr 1 – czy Zamawiający dopuści możliwość zaoferowania zestawu o następującym składzie:

- 1 x serweta na stół narzędziowy 75 x 75 cm (opakowanie zestawu)
- 2 x serweta 60 x 50 cm, otwór przylepny Ø 7 cm centralnie
- 1 x igła iniekcyjna 18G, 1,20 x 50 mm
- 1 x igła iniekcyjna 21G, 0,80 x 50 mm

- 1 x strzykawka 10 ml Luer, 2 części, biała, decentralna
- 2 x strzykawka 20 ml Luer, 2 części, biała, decentralna
- 1 x pęseta plastikowa 12,8 cm, zielona
- 6 x kompres z gazy 7,5 x 7,5 cm 8 warstw 17 nitek
- 2 x Cosmopor E opatrunek na ranę 7,2 x 5 cm

Odpowiedź: POSTĘPOWAĆ ZGODNIE ZE SIWZ

Pytanie 87

PROJEKT UMOWY

§ 3, ust. 1 a- d- wnosimy o zmianę umowy przez obniżenie wysokości kar umownych, które w aktualnym brzmieniu stanowią kary rażąco wygórowane.

- § 3, ust. 1 a do kwoty 0,2%,
- § 3, ust. 1 b do kwoty 0,2 %
- § 3, ust. 1 c-d do kwoty 10 % niezrealizowanej części umowy

Odpowiedź: POSTĘPOWAĆ ZGODNIE ZE SIWZ

Pytanie 88

pakiet 27 poz.1,2,3,4. Czy Zamawiający wymaga, aby serwety główne były trójwarstwowe i barierowe dla części cząsteczek stałych i płynów na całej powierzchni?

Odpowiedź: POSTĘPOWAĆ ZGODNIE ZE SIWZ W POZ. 1 i 2. W POZ. 3 ZAMAWIAJĄCY DOPUSZCZA SERWETY GŁÓWNE, DWUWARSTWOWE Z OBSZARAMI WZMOCNIONYMI. W POZ. 4 ZAMAWIAJĄCY DOPUSZCZA SERWETY DWUWARSTWOWE.

Pytanie 89

pakiet 27 poz.1. Czy Zamawiający dopuści do zaoferowania zestaw o składzie:

- taśma samoprzylepna min. 9x50 cm - 1szt,
- serweta na stolik Mayo min. 77x142cm - 1 szt.,
- serweta na stolik narzędziowy 150x190 cm - 1 szt.,
- serweta samoprzylepna min.150x240 cm-1 szt.,
- serweta samoprzylepnamin.180x170 cm - 1szt.
- serweta samoprzylepna min. 75x90cm. - 2 szt.,
- serwetki do rąk 4 szt.

Odpowiedź: ZAMAWIAJĄCY DOPUSZCZA

Pytanie 90

pakiet 27 poz.2. Czy Zamawiający dopuści do zaoferowania zestaw o składzie:

- serweta do cięcia cesarskiego z torbą na płyny min. 250x300 cm- 1 szt.
- taśma samoprzylepna min. 9x50 cm - 1 szt.,
- serweta na stolik narzędziowy 140x190cm - 1 szt.,
- serweta na stolik Mayo 80x145cm 1 szt.
- podkład chłonny z pulpy celulozowej 90x60 cm 1 szt
- ręczniki - 4szt.

Odpowiedź: ZAMAWIAJĄCY DOPUSZCZA

Pytanie 91

pakiet 27 poz.3. Czy Zamawiający dopuści do zaoferowania zestaw o składzie:

serweta ginekologiczna w kształcie litery T ze zintegrowanymi nogawicami z samoprzylepnym oknem oraz z torbą na płyny . 250x325 cm - 1 szt.,
taśma samoprzylepna min. 9x50 cm - 1 szt.,
serweta na stół narzędziowy 150x190cm - 1 szt.,
serweta na stół Mayo 80x45 1 szt
serweta pod pośladki z wkładem chłonnym z pulpy celulozowej min.60x90cm - 1 szt.,
ręcznik - 4szt.

Odpowiedź: ZAMAWIAJĄCY DOPUSZCZA

Pytanie 92

pakiet 27 poz.4. Czy Zamawiający dopuści do zaoferowania zestaw o składzie:

serweta do porodu w kształcie litery T ze zintegrowanymi nogawicami z torbą na płyny min. 250x325 cm- 1 szt.,
taśma samoprzylepna min. 9x50 cm - 1 szt.,
serweta na stół narzędziowy 150x190cm - 1 szt.,
serweta na stół Mayo 80x45-1szt
serweta pod pośladki z wkładem chłonnym z pulpy celulozowej 60x90cm - 1 szt.

Odpowiedź: ZAMAWIAJĄCY DOPUSZCZA

Pytanie 93

pakiet 28 poz.1. Czy Zamawiający dopuści do zaoferowania zestaw o składzie:

serweta do osuszania noworodka 60x80 1 szt
kocyk bawełniany 150x170 cm 1 szt
czapeczka bawełniana 1 szt
miarka centymetrowa 1 szt.
podkład higieniczny z wkładem z pulpy celulozowej 60x60 cm 1 szt
szpatułka plastikowa 16mmx152 nmm 1 szt?

Odpowiedź: ZAMAWIAJĄCY DOPUSZCZA

Pytanie 94

pakiet 28 poz.1. Czy Zamawiający wymaga, aby zestaw był zapakowany w opakowanie typu torebka papierowo-foliowa ze zgrzewem w kształcie litery V co umożliwi bezpyłowe otwarcie?

Odpowiedź: POSTĘPOWAĆ ZGODNIE ZE SIWZ

Pytanie 95

pakiet 29 poz.1. Czy Zamawiający dopuści do zaoferowania zestaw o składzie:

serweta podfoliowana min. 75x45 cm -1szt.,
serweta z laminatu z przylepcem wokół otworu min. 50x50 cm - 1szt.,
igła 1,2x40 mm - 1 szt.,
igła 0,5x25mm - 1szt.,
strzykawka 5 ml -1 szt.,
strzykawka 2 - 3 ml -1 szt.,
kompres włókninowy min. 5x5 cm - 5 szt.,
opatrunek samoprzylepny - 1 szt.
Opakowanie twardego blistera min. 2 komory

Odpowiedź: ZAMAWIAJĄCY DOPUSZCZA

Pytanie 96 (pkt 1 do 4)

Pytania do umowy:

1. Czy Zamawiający zgadza się aby w § 1 ust. 2 wzoru umowy dopisać zdanie o następującej treści „*W razie braku możliwości lub istotnych trudności w dostarczeniu produktów opisanego w ofercie Wykonawca będzie mógł dostarczać ich zamienniki o nie gorszych parametrach i w takiej samej cenie.*”
Dopisanie powyższego zdania korzystnie wpłynie na utrzymanie ciągłości dostaw.
2. Czy za dni robocze w rozumieniu wzoru umowy będą uważane dni od poniedziałku do piątku, za wyjątkiem dni ustawowo wolnych od pracy?
3. Czy Zamawiający zgadza się aby w § 3 ust. 1 lit. c) wzoru umowy słowa „*15% łącznej wartości netto Produktów, których sprzedaż i dostawa jest przedmiotem niniejszej umowy*” zostały zastąpione słowami „*15% wartości brutto niezrealizowanej części umowy*”?
Uzasadnione jest aby kara umowna za zerwanie umowy była naliczana od wartości niezrealizowanej części umowy, nie zaś od wartości całej umowy. W przeciwnym razie, w przypadku zerwania umowy po zrealizowaniu jej znaczącej części kara umowna mogłaby okazać się niewspółmiernie wysoka w stosunku do wartości niezrealizowanej części umowy, a nawet mogłaby przewyższać wartość niezrealizowanej części umowy. Taka kara mogłaby być uznana za rażąco wygórowaną w rozumieniu art. 484 § 2 Kodeksu cywilnego.
4. Czy Zamawiający zgadza się aby w § 7 ust. 1 wzoru umowy dopisane zostały słowa „*o ile powstanie szkody zostało zawinione przez Wykonawcę*”?
Podobnie jak w pkt 5 powyżej; nie ma uzasadnienia rozszerzanie odpowiedzialności Wykonawcy także na zdarzenia niezawinione przez Wykonawcę.

Odpowiedź: POSTĘPOWAĆ ZGODNIE ZE SIWZ

Pytanie 97

Dotyczy zapisów umowy § 1 ust. 5

Czy Zamawiający może określić procent ewentualnego odstępowania od umowy?

Odpowiedź: POSTĘPOWAĆ ZGODNIE ZE SIWZ

Pytanie 98

Dotyczy zapisów umowy § 1 ust. 8

Czy Zamawiający wyrazi zgodę na doprecyzowanie istniejącego zapisu na następujący:

„W przypadku, gdy Wykonawca nie dostarczy zamówionych Produktów w wymaganym terminie, wskazanym w ust. 4 pkt a) niniejszego paragrafu (72h w dniu roboczym od momentu złożenia zamówienia faksem lub za pośrednictwem poczty elektronicznej), pomimo wcześniejszego wezwania do realizacji umowy, Zamawiającemu przysługuje prawo zakupu zamówionych Produktów u innego dostawcy – taki zakup zwany będzie dalszej części niniejszej umowy „Zakupem Interwencyjnym”. We wskazanym wyżej przypadku Wykonawca zobowiązany będzie zapłacić Zamawiającemu kwotę wynikającą z różnicy pomiędzy ceną zakupu zamówionych i nie dostarczonych w terminie przez Wykonawcę Produktów, a ceną zapłaconą na zakup dokonany przez Zamawiającego u innego dostawcy. Wykonawca zobowiązany będzie do zapłaty ww. kwoty w terminie 14 dni kalendarzowych od dnia otrzymania kopii faktury potwierdzającej dokonanie przez Zamawiającego Zakupu Interwencyjnego”.

Odpowiedź: POSTĘPOWAĆ ZGODNIE ZE SIWZ

Pytanie 99

Dotyczy zapisów umowy § 1 ust. 11

Czy Zamawiający wyrazi zgodę na doprecyzowanie istniejącego zapisu na następujący:

„Wykonawca oświadcza, że udziela Zamawiającemu gwarancji jakości na dostarczone Produkty w okresie równym terminowi ważności Produktów, o którym mowa w ust. 10 niniejszego paragrafu, z zastrzeżeniem do pierwszego użycia dla produktów jednorazowego użytku”

Odpowiedź: POSTĘPOWAĆ ZGODNIE ZE SIWZ

Pytanie 100

Dotyczy zapisów umowy § 1 ust. 13

Czy Zamawiający wyrazi zgodę na doprecyzowanie istniejącego zapisu na następujący:

„W razie stwierdzenia, że dostarczone Produkty mają wady, Wykonawca zobowiązany będzie do bezpłatnej wymiany wadliwych Produktów na Produkty wolne od wad – niezwłocznie, ale w każdym razie nie później niż w terminie 5 dni roboczych od dnia uznania reklamacji za zasadną przez Wykonawcę”

Odpowiedź: POSTĘPOWAĆ ZGODNIE ZE SIWZ

Pytanie 101**Dotyczy zapisów umowy § 1 ust. 21**

Czy Zamawiający zrezygnuje z wymogu dostarczenia ulotek w języku polskim oferowanego sprzętu medycznego?

Wykonawca zobowiązuje się do dostarczenia wraz z ofertą przetargową materiałów informacyjnych/ katalogów oferowanego sprzętu medycznego.

Odpowiedź: POSTĘPOWAĆ ZGODNIE ZE SIWZ

Pytanie 102**Dotyczy zapisów umowy § 3 ust. 1a)**

Czy Zamawiający wyrazi zgodę na zmniejszenie wysokości kary umownej z 1 % na 0,5%?

Odpowiedź: POSTĘPOWAĆ ZGODNIE ZE SIWZ

Pytanie 103**Dotyczy zapisów umowy § 3 ust. 1b)**

Czy Zamawiający wyrazi zgodę na zmniejszenie wysokości kary umownej z 2% na 1%?

Odpowiedź: POSTĘPOWAĆ ZGODNIE ZE SIWZ

Pytanie 104**Dotyczy zapisów umowy § 3 ust. 1c)**

Czy Zamawiający wyrazi zgodę na zmniejszenie wysokości kary umownej z 15% na 5%?

Odpowiedź: POSTĘPOWAĆ ZGODNIE ZE SIWZ

Pytanie 105**Dotyczy zapisów umowy § 4**

Czy Zamawiający wyrazi zgodę na dodanie następującego zapisu:

„Wykonawca ma prawo potrącać wymagalne odsetki ustawowe z uiszczonych przez Zamawiającego należności (jeżeli płatność nastąpiła po terminie wskazanym w § 4 ust. 1 za dostarczony towar. Wykonawca poinformuje o wartości naliczonych odsetek wystawiając odpowiednią notę obciążeniową. Zamawiający zostanie wezwany do uregulowania płatności w wysokości równej skalkulowanego potrącenia”.

Odpowiedź: POSTĘPOWAĆ ZGODNIE ZE SIWZ

Pytanie 106**Dotyczy zapisów umowy § 4**

Prosimy o dodanie następującego zapisu:

„Wykonawca ma prawo do wstrzymania realizacji kolejnych zamówień w przypadku zwłoki w płatnościach (należności wymaganych) powyżej 14 dni od terminu płatności/ wymagalności wskazanego na fakturze”

Odpowiedź: POSTĘPOWAĆ ZGODNIE ZE SIWZ

Pytanie 107

Zwracamy się z uprzejmą prośbą o udzielenie informacji czy wobec Zamawiającego nie została wszczęta likwidacja, czy Zamawiający nie przekształca się w spółkę prawa handlowego?

Odpowiedź: PYTANIE BEZ ZWIĄZKU ZE SIWZ. ZAMAWIAJĄCY JEDNAK CHCIAŁBY ZWRÓCIĆ UWAGĘ, ŻE JEGO NAZWA TO: SZPITALA TCZEWSKIE SPÓŁKA AKCYJNA. SPÓŁKA AKCYJNA JEST SPÓŁKĄ PRAWA HANDLOWEGO – PYTANIE ZATEM JEST DLA ZAMAWIAJĄCEGO DODATKOW NIEZROZUMIAŁE.

Pytanie 108

Pakiet nr 24. Czy Zamawiający dopuści owalną elektrodę neutralną z pierścieniem ekwipotencjalnym o pow. łącznie ok. 108 cm², pokrytą przewodzącym żelazem, umożliwiającym niekierunkową aplikację?

Odpowiedź: POSTĘPOWAĆ ZGODNIE ZE SIWZ